

310B Tischwaage

Bedienungsanleitung Justageanleitung



Kein Teil dieser Dokumentation darf in irgendeiner Form ohne schriftliche Einwilligung der RHEWA-Waagenfabrik reproduziert oder unter Verwendung elektronischer Systeme verarbeitet, vervielfältigt oder verbreitet werden.

Alle Marken- und Produktnamen sind Warenzeichen oder eingetragene Warenzeichen der jeweiligen Titelinhaber.

Alle Rechte der Dokumentation und der übersetzten Dokumentation vorbehalten.

Änderungen vorbehalten.

© RHEWA-Waagenfabrik, Mettmann

Entsorgungshinweise für Deutschland



Beachten Sie beim Recycling und Entsorgen Ihre örtlichen Bestimmungen und Gesetze.

RHEWA Produkte bestehen aus wiederverwendbaren Bestandteilen und dürfen nicht über den Hausmüll oder Sammelstellen von öffentlichen Abfallentsorgungsanlagen entsorgt werden. Entsorgen Sie die Bestandteile über Entsorgungsunternehmen oder senden Sie die Produkte direkt an RHEWA zurück.

RHEWA Produkte können Batterien enthalten. Wegen der enthaltenen Schadstoffe müssen Batterien gesondert entsorgt werden. Entsorgen Sie die Batterien nicht über den Hausmüll. Entsorgen Sie die vollständig entladenen Batterien über Rücknahmesysteme.

RHEWA Verpackungen sind aus umweltfreundlichen und wiederverwendbaren Materialien hergestellt. Nicht mehr benötigte Verpackungen können der örtlichen Abfallentsorgung zugeführt werden.

Gemäß der in Deutschland geltenden Verpackungsverordnung können Sie Transportverpackungen an RHEWA zurücksenden. Wir kümmern uns um das Wiederverwenden und Entsorgen.

Weitere Informationen zum Recycling und Entsorgen finden Sie auf <http://www.rhewa.com>.

RHEWA-WAAGENFABRIK August Freudewald GmbH & Co. KG

Feldstraße 17
D-40822 Mettmann

Postfach 10 01 29
D-40801 Mettmann

Tel. +49/(0)2104/14 02-0
Fax +49/(0)2104/14 02-88

E-mail info@rhewa.com
Internet <http://www.rhewa.com>

Dokumentbezeichnung:	310B Tischwaage Bedienungsanleitung Justageanleitung
Dokument-Nummer:	206370
Ausgabe / Datum:	1 vom 11.07.2023
Seitenzahl:	20
Gerät:	310B Tischwaage
Programmversion:	ab 020301-106

Inhaltsverzeichnis	Kapitel 1	3
Sicherheitshinweise	Kapitel 2	5
	2.1 Bestimmungsgemäßes Verwenden	5
	2.2 Messgenauigkeit	6
	2.3 Netzbetrieb	6
	2.4 Pflege und Wartung	6
Beschreibung der Waage	Kapitel 3	7
	3.1 Lieferumfang	7
	3.2 Anzeige und Tasten	8
	3.2.1 LCD-Gewichtsanzeige	8
	3.3 Wechseln des Akkus	9
	3.4 Technische Daten	10
Inbetriebnahme	Kapitel 4	11
	4.1 Laden des Akkus	11
	4.1.1 Akku-Betriebsdauer	11
	4.2 Netzbetrieb	12
	4.3 Aufstellen der Waage	12
	4.4 Einschalten	12
Bedienung	Kapitel 5	13
	5.1 Wiegen	13
	5.1.1 Mehrbereich	13
	5.2 Nullstellen	13
	5.3 Trieren	13
	5.3.1 Tara setzen	14
	5.3.2 Tara löschen	14
	5.3.3 Anzeige des Gesamtgewichts	14
	5.4 Zählen	14
	5.4.1 Zählfunktion starten	14
Einstellungen	Kapitel 6	15
	6.1 Hintergrundbeleuchtung	15
	6.2 Automatisches Ausschalten	16
Justage	Kapitel 7	17
	7.1 Vorbereitung	17
	7.2 Justage	17
	7.3 Fehlermeldungen	18
Konformitätserklärung	Kapitel 8	19

Sicherheitshinweise helfen Ihnen, die Waage korrekt und sicher einzusetzen und Personen- oder Sachschaden zu vermeiden. Beachten Sie die Sicherheitshinweise bei allen Arbeiten mit der Waage.

Bei unsachgemäßem Gebrauch oder Öffnen der Waage erlischt die Gewährleistung. Der Hersteller haftet nicht für Personen- und Sachschaden, die durch unsachgemäßen Gebrauch entstehen.

2.1 Bestimmungsgemäßes Verwenden

Die Waage ist eine nicht selbsttätige Tischwaage. Sie können mit der Waage Gewichte bis zur angegebenen Höchstlast (siehe Typenschild der Waage) bestimmen.

Weiter ist die Waage zum Zählen von gleichen Teilen geeignet.

Es dürfen keine Veränderungen an der Waage durchgeführt werden. Solche Veränderungen können zum Ausfall der Waage führen.

Ersetzen Sie auszutauschende Komponenten ausschließlich durch original Ersatzteile.

Aufstellort Stellen Sie die Waage

- auf einer ebenen und stabilen Fläche auf.

Umgebungsbedingungen

Die Waage nur innerhalb folgender Umgebungsbedingungen verwenden:

- stabile Temperatur (die Betriebstemperatur darf nicht überschritten werden, siehe Kapitel [3.4 "Technische Daten", S. 10](#))
- keine direkte Sonneneinstrahlung,
- frei von Erschütterungen und Vibrationen,
- keine Auslässe von Klima- oder Heizungsanlagen im direkten Umfeld,
- keine Zugluft (offene Fenster, Türen, Klimaanlage etc.),
- frei von starken Magnetfeldern, hochfrequenten Strahlen und elektrostatischen Aufladungen, Andernfalls kann das Messergebnis verfälscht werden.

Benutzen Beachten Sie die Anweisungen für sicheres und störungsfreies Benutzen der Waage.

- Die Tastatur der Waage darf nur mit der Hand betätigt werden. Auf keinen Fall spitze Gegenstände verwenden.
- Ist die Tastatur oder das Anzeigefenster beschädigt, die Waage nicht mehr benutzen und besonders vor Feuchtigkeit, Nässe und Staub schützen. Kontaktieren Sie für die Reparatur den Kundendienst oder einen Waagenfachbetrieb.
- Das Gehäuse der Waage nicht öffnen.
- Die Waage nicht schlagartig belasten.

Eichrecht Achten Sie bei eichpflichtigen Waagen auf unversehrte amtliche Eich- und Sicherungsmarken.

Sind Eich- oder Sicherungsmarken verletzt, darf die Waage nicht mehr im eichpflichtigen Warenverkehr eingesetzt werden. Wird die Waage im Sinne des Eichgesetzes für eichpflichtige Wägungen verwendet, muss sie bis zur erfolgreichen Eichung (früher „Nacheichung“) außer Betrieb genommen werden.

2.2 Messgenauigkeit

Die Waage ist ein Präzisionsinstrument, bei dessen Herstellung und Einstellung auf hohe Messgenauigkeit Wert gelegt wurde. Die Messgenauigkeit ist von vielen Faktoren abhängig, einer davon ist die Erdbeschleunigung (kurz g-Wert).

Die Konformitätsbewertung der Waage ist nur innerhalb der Bundesrepublik Deutschland gültig. Wird die Waage außerhalb der Bundesrepublik Deutschland verwendet, muss sie neu justiert und konformitätsbewertet werden.

Justieren Sie die Waage nach den Anweisungen im Kapitel [7.2 "Justage", S. 17](#) oder kontaktieren Sie hierzu den Kundendienst.

2.3 Netzbetrieb

Der integrierte Akku der Waage muss regelmäßig geladen werden. Eine Tiefentladung verkürzt die Lebensdauer des Akkus beträchtlich. Beachten Sie die folgenden Hinweise im Netzbetrieb:

- Verwenden Sie ausschließlich das mitgelieferte Netzteil, um die Waage an das Netz anzuschließen. Andernfalls können Schäden an der Waage oder dem Akku entstehen.
- Wird die Waage außerhalb der freigegebenen Netzspannung (siehe Typenschild der Waage bzw. des Netzteils) betrieben, besteht die Gefahr eines Stromschlages. Die Waage wird beschädigt.
- Verwenden Sie das Netzteil nur, wenn es unbeschädigt ist. Sonst besteht die Gefahr eines Stromschlages.
- Schließen Sie die Waage nur an ordnungsgemäß installierten Steckdosen an.

2.4 Pflege und Wartung

Beachten Sie die folgenden Hinweise bei der Pflege und Wartung:

- Reinigen Sie die Waage mit milden Reinigungsmitteln und einem weichen Tuch. Keine Lösungsmittelhaltigen, aggressiven oder scheuernden Reinigungsmittel verwenden.
- Keine Lasten auflegen, wenn die Waage ungenutzt gelagert wird.

3.1 Lieferumfang

Zum Lieferumfang der Waage gehören folgende Teile:

- Waage
- Wägeplattform
- Kabel mit Netzteil
- Bedienungs- und Justageanleitung (dieses Dokument)

Abb. 1 Elemente der Waage

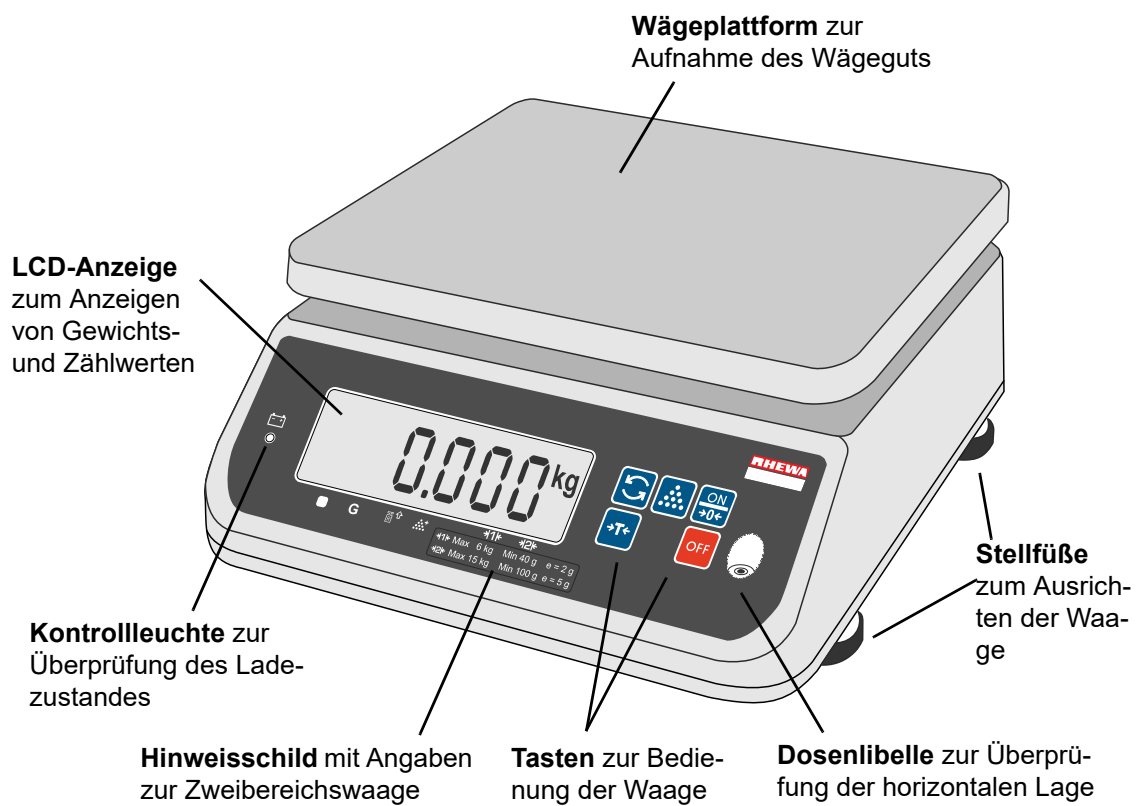

3.2 Anzeige und Tasten

Abb. 2 Tasten und Symbole auf der Tastatur

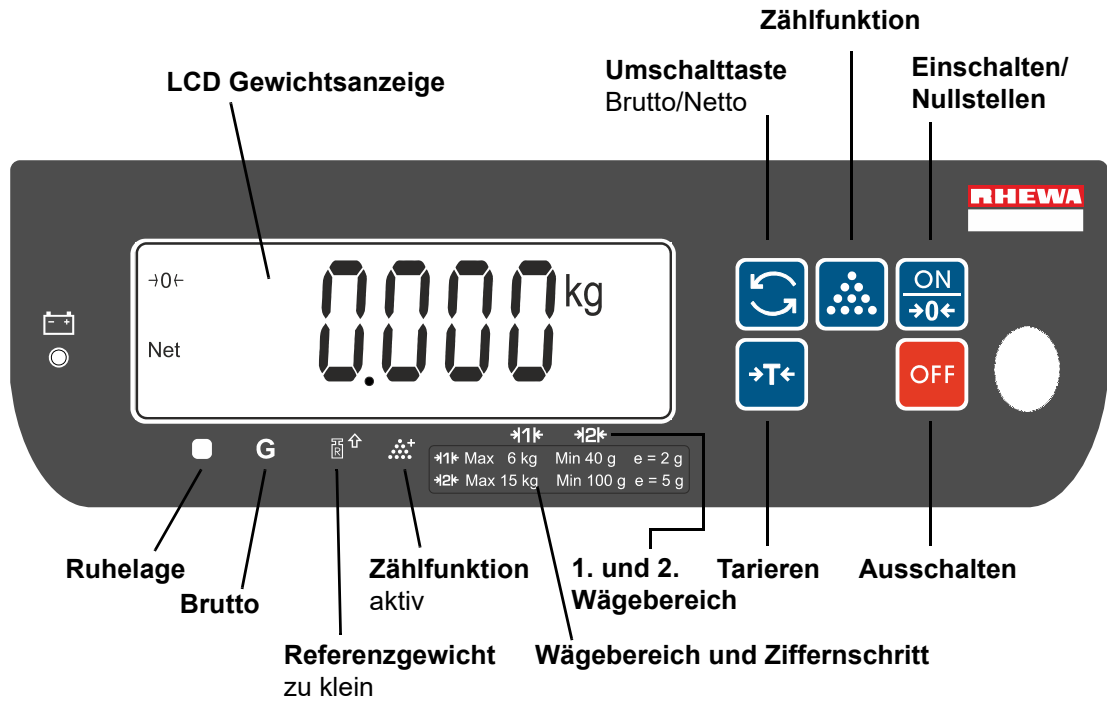

3.2.1 LCD-Gewichtsanzeige

Abb. 3 Symbole in der LCD-Anzeige

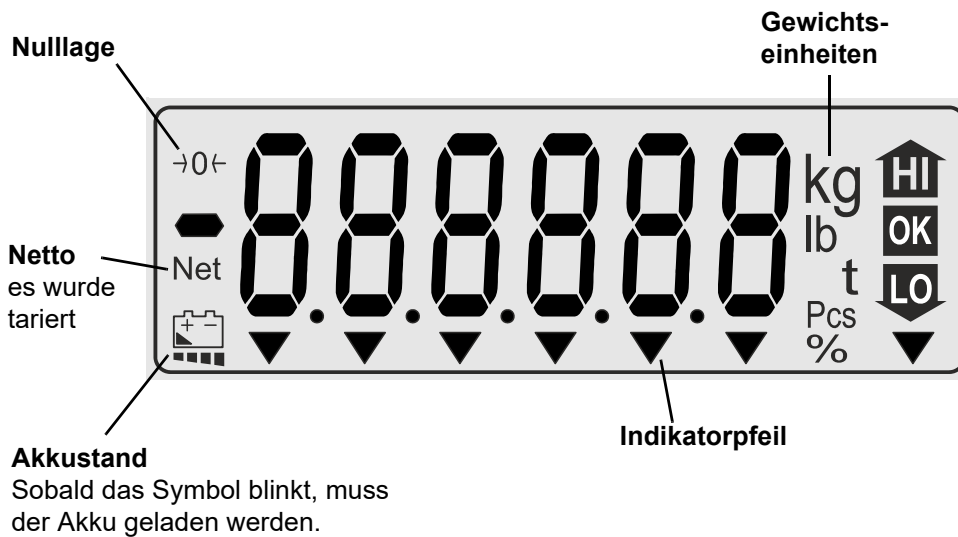

Akku laden siehe Kapitel [4.1 "Laden des Akkus", S. 11](#)

3.3 Wechseln des Akkus

Wenn sich die gewohnte Betriebszeit der Waage erheblich verkürzt, muss der Akku erneuert werden.

Schalten Sie die Waage aus, bevor Sie den Akku wechseln.

VORSICHT

Beschädigung der Waage durch fehlerhaftes Einsetzen des Akkus.

Ausfall der Waage

- Der Akku darf nur vom autorisierten Personal gewechselt werden.
- Eingesetzter Akku darf nur durch ein Akku des gleichen Typs ausgetauscht werden.
- Beim Einsetzen des neuen Akkus die Polarität beachten!

Abb. 4 Unterseite, Akkuwechsel

1. Drehen Sie die Waage um.

Auf der Unterseite befindet sich das Akkufach.

2. Drehen Sie die 2 Drehverschlüsse nach links in die waagerechte Position und entfernen die Abdeckung.

3. Holen Sie den Akku aus der Mulde heraus und ziehen Sie die Kabel von den Kontakten ab.

Den gebrauchten Akku fügen Sie dem Rücknahmesystem zu.

4. Schließen Sie die Kabel an die Kontakte des neuen Akkus an.

Beachten Sie dabei unbedingt die Polarität; rotes Kabel +, schwarzes Kabel -.

5. Setzen Sie den neuen Akku in die Mulde ein.

6. Schließen Sie das Akkufach mit der Abdeckung und drehen die Drehverschlüsse nach rechts in die senkrechte Position.

Beachten Sie dabei unbedingt, dass die Dichtung an der Unterseite der Abdeckung sauber ist.

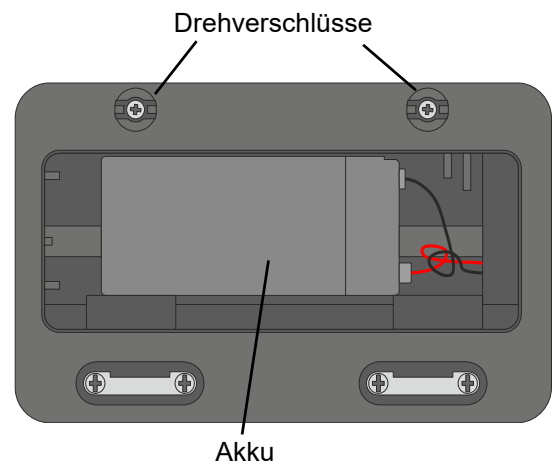

Kontakte am Akku

Kontakt schwarz -

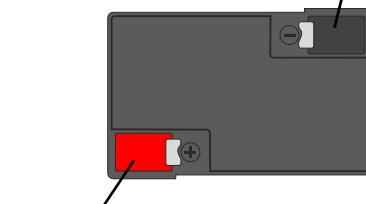

Kontakt rot +

Hinweis

- Die Dichtung an der Unterseite der Abdeckung muss sauber und trocken sein. Unreinheiten entfernen Sie mit einem Tuch.

3.4 Technische Daten

Tarabereich	100 % vom Max
Vorbehaltener Wägefehler	ca. +/- 2 Ziffernschritte
Einschwingzeit	1 - 2 s
Umgebungstemperatur	-10 °C bis +40 °C
Schutzart	IP 67 (nur im Akkubetrieb)
Netzbetrieb	Steckernetzgerät mit 1,5 m Kabel und Hohlstecker, 100-240 V, 50-60 Hz
Stromversorgung	Akku 6 V / 4 Ah
Akku-Betriebsdauer	40 h mit Hintergrundbeleuchtung (90 mA) 140 h ohne Hintergrundbeleuchtung (30 mA)
Leistungsaufnahme	0,6 W mit Hintergrundbeleuchtung
Maße	Waage: (B)240 x (T)280 x (H)120 mm Wägeplattform: (B)235 x (T)200mm
Eigengewicht	ca. 3,4 kg

Vor der ersten Inbetriebnahme der Waage muss der Akku vollständig aufgeladen werden. Siehe Kapitel [4.1 "Laden des Akkus", S. 11](#).

Hinweise:

- Wir empfehlen, die Waage 15 bis 20 Minuten vor der Nutzung einzuschalten, um die bestmögliche Genauigkeit zu erzielen
- Vermeiden Sie eine Tiefentladung des Akkus.

4.1 Laden des Akkus

Auf der Unterseite der Waage befindet sich die Buchse zum Anschluss des Steckernetzgerätes.

→ Drehen Sie die Waage um, heben die Gummikappe an und schließen das Steckernetzgerät an die Buchse an.

Der Ladevorgang beginnt automatisch, sobald das Steckernetzgerät angeschlossen ist.

- Während des Ladevorgangs leuchtet die Kontrollleuchte rot.
- Ist der Akku vollständig geladen, leuchtet die Kontrollleuchte grün.
- Die Ladedauer beträgt 8 Stunden, bei ausgeschalteter Waage.

Abb. 6 Lade-Kontrollleuchte

Kontrollleuchte

rot: Akku wird geladen
grün: Akku ist aufgeladen



Abb. 5 Netzanschluss, Unterseite der Waage

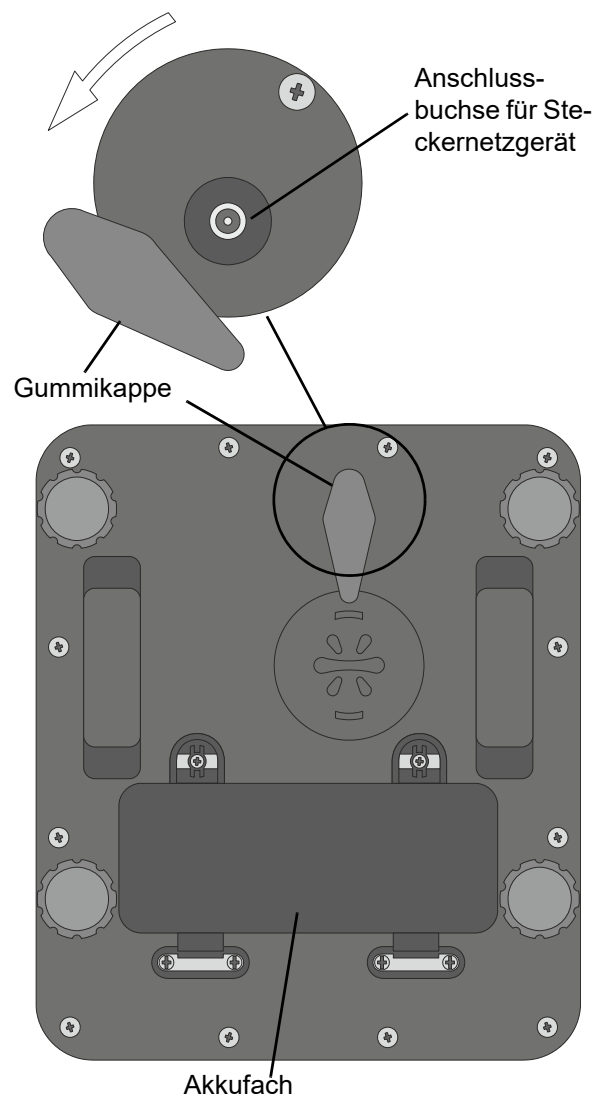

4.1.1 Akku-Betriebsdauer

- siehe Kapitel [3.4 "Technische Daten", S. 10](#)
- Die Akku-Betriebsdauer ist davon abhängig, ob die Hintergrundbeleuchtung ein- oder ausgeschaltet ist. Wie Sie die Hintergrundbeleuchtung einstellen, siehe Kapitel [6.1 "Hintergrundbeleuchtung", S. 15](#).

Hinweis

- Bei längerer Außerbetriebnahme und Lagerung der Waage soll der Akku aus der Waage entfernt und spätestens alle 3 Monate aufgeladen werden.

4.2 Netzbetrieb

- Für den Netzbetrieb ist das mitgelieferte Steckernetzgerät erforderlich.
- Wie Sie das Steckernetzgerät anschließen siehe Kapitel [4.1 "Laden des Akkus", S. 11.](#)

Hinweis

- Wird die Waage dauerhaft mit dem Steckernetzgerät betrieben, soll der Akku aus der Waage entfernt werden.



VORSICHT

- Im Netzbetrieb ist die Schutzart IP 67 nicht gewährleistet.
- Die Schutzart IP 67 ist nur dann gewährleistet, wenn die Gummikappe ordnungsgemäß eingesteckt ist.

4.3 Aufstellen der Waage

Die Waage muss auf einer ebenen und stabilen Fläche aufgestellt werden.

- Wägeplattform auf den Brückenträger auflegen.
- Die Waage durch Drehen der Stellfüße ausrichten, bis sich die Luftblase der Libelle in der Mitte des Kreises befindet.

Die Waage muss fest auf allen vier Füßen stehen.

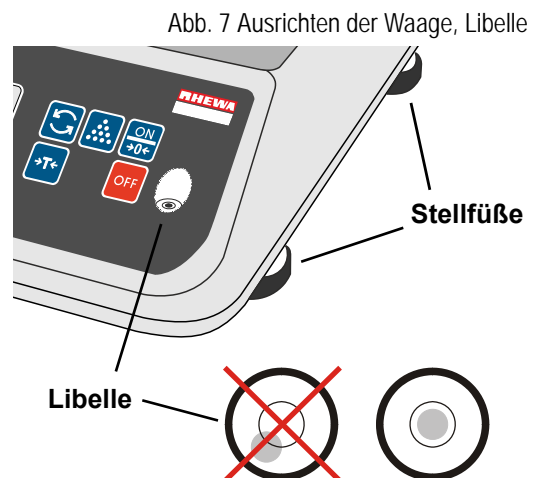

Hinweis

- Die Waage muss nach jedem Stellplatzwechsel neu ausgerichtet werden.

4.4 Einschalten

Die Waage muss beim Einschalten entlastet sein.

- Waage mit der Taste  einschalten.

In der Anzeige wird ein Segmenttest durchgeführt; alle Symbole leuchten abwechselnd.

Die Waage ist betriebsbereit, sobald in der Anzeige 0,000 kg erscheint.



5.1 Wiegen

→ Das Wiegegut auf die Wägeplattform stellen.

✓ Das Erreichen des endgültigen Gewichtswertes wird durch das Symbol  angezeigt.

- Überlast
- Die Waage darf nicht über die auf dem Typenschild angegebene Tragfähigkeit hinaus belastet werden.
 - Beim Belasten der Waage können noch 9 Zifferschritte über der maximalen Tragfähigkeit (Max) angezeigt werden.

Fehlermeldung Ist die Waage im Überlast, erscheint in der Anzeige die Meldung σL .



Hinweis

Eichpflichtige Verwendung: Gewichtswerte kleiner als Min (20 e) dürfen nicht im eichpflichtigen Warenverkehr verwendet werden.

5.1.1 Mehrbereich

Die Waage verfügt über eine Zweibereichsfunktion, d.h. bei steigender Belastung ändert sich der Zifferschritt ab einem bestimmten Gewichtswert - die Waage wechselt automatisch in den zweiten Wägebereich. In welchem Wägebereich sich das Gewichtswert befindet, wird durch die Indikatorpfeile ▼ auf die Symbole $\rightarrow 1 \leftarrow$ und $\rightarrow 2 \leftarrow$ angezeigt. Siehe [Abb. 2 "Tasten und Symbole auf der Tastatur", S.8](#).

5.2 Nullstellen



Durch das Nullstellen wird der Gewichtswert bei unbelasteter Wägeplattform in der Anzeige genau auf 0 gesetzt. Gewichtsänderungen bei unbelasteter Waage (z. B. durch Schmutz oder anhaftende Produktrückstände) werden dadurch ausgeglichen. Nullstellen ist bis ca. ± 2 % der Wägefähigkeit möglich.

→ Waage entlasten.

→ Zum Nullstellen Taste  drücken.

Die Nulllage wird in der Anzeige durch das Symbol $\rightarrow 0 \leftarrow$ gekennzeichnet.

5.3 Trieren





Begriffserklärungen

Die Tarafunktion setzt bei jedem Tastendruck die Anzeige auf 0 zurück. Die tarierte Waage zeigt dann das Nettogewicht an.

- Das Gesamtgewicht von Behälter und Inhalt bezeichnet man als **BRUTTO**.
- **NETTO** ist das Gewicht des Inhalts.
- Unter **TARA** versteht man das Gewicht des Behälters.

5.3.1 Tara setzen



Tätigkeit	Anzeige
Leeren Behälter auf die Wägeplattform stellen und Ruhelage  abwarten. Die Waage zeigt das Gewicht des Behälters (TARA) an.	752 kg
Taste  drücken. Die Gewichtsanzeige wird auf 0 gestellt und das Symbol Net wird angezeigt.	0 kg
Leeren Behälter befüllen. Die Waage zeigt das Gewicht des Behälterinhalts (NETTO) an.	1646 kg

5.3.2 Tara löschen

Tätigkeit	Anzeige
Bei leerer Wägeplattform Taste  drücken. Die Anzeige zeigt nach Erreichen der Ruhelage 0 kg an.	0 kg

Zusammen-
stellung von
Mischungen

5.3.3 Anzeige des Gesamtgewichts

- Nach jeder eingefüllten Komponente Taste  drücken.
- Nach dem Einfüllen der letzten Komponente nochmals die Taste  drücken.
- Gefüllten Behälter von der Waage entfernen.
- ✓ Die Anzeige zeigt das **BRUTTOGEWICHT** des gefüllten Behälters mit Minuszeichen an.

5.4 Zählen

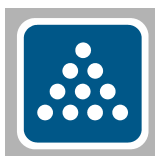



Mit der Zählfunktion wird bei gleichen Teilen statt des Gewichtes die Stückzahl angezeigt. Die Waage errechnet aus dem Gewicht und dem **REFERENZGEWICHT** die Stückzahl und zeigt diese an. Die Anzahl der Teile, die zur Ermittlung des Referenzgewichtes verwendet werden, wird als **REFERENZSTÜCKZAHL** bezeichnet.

Hinweise

- Ist das Referenzgewicht kleiner als das empfohlene Mindeststückgewicht (0,1 d), wird der Indikatorpfeil über dem Symbol  angezeigt. Das Referenzgewicht ist zu klein, um mit ausreichender Genauigkeit zu zählen. Der Zahlvorgang kann jedoch durchgeführt werden, solange das Referenzgewicht größer als die mögliche Zahlaufösung ist.
- Eine genaue Referenzbildung erfolgt nur, wenn die Waage vor Beginn der Referenzwertbildung exakt 0 angezeigt hat.

5.4.1 Zählfunktion starten

Bei Verwendung eines Behälter tarieren Sie die Waage, siehe Kapitel [5.3.1 "Tara setzen", S. 14](#).

Tätigkeit	Anzeige
Mit der Taste  in den Zahlmodus wechseln	0 Pcs
Mit der Taste  die gewünschte Referenzstückzahl auswählen. Zur Verfügung stehen: 10, 20, 50, 100 oder 200 Teile. Je größer die Anzahl ist, um so genauer wird das Zahlergebnis	10 Pcs
Ausgewählte Referenzstückzahl auflegen und mit Taste  bestätigen. Die Waage ermittelt das Stückgewicht.	-----
Alle zu zählenden Teile auf die Waage legen.	326 Pcs

In der Waage können verschiedene Parameter eingestellt bzw. geändert werden.

















Dazu gehören:

- Hintergrundbeleuchtung
- Ausschaltzeit der Waage

6.1 Hintergrundbeleuchtung

Standard-
einstellung

Sobald die Waage höher als 10 d belastet wird, schaltet sich die Hintergrundbeleuchtung automatisch ein. Ändert sich das Gewicht innerhalb von 10 Sekunden nicht oder die Waage bleibt unbelastet, schaltet sich die Hintergrundbeleuchtung automatisch aus.

Tätigkeit	Anzeige
Waage mit Taste  einschalten.	0,000 kg
Drücken Sie gleichzeitig die Tasten  und  , um in Einstellmodus Grundeinstellungen zu wechseln.	01 FnC
Mit Taste  bestätigen. In der Anzeige erscheint folgender Menüeintrag. Die 1. Ziffer <u>00</u> blinkt und kann geändert werden.	FnC 00
 = Zahl erhöhen  = Zahl verringern  = Cursor nach rechts  = Cursor nach links	
Wählen Sie die Funktion 01 und drücken die Taste  .	FnC 01
Mit Taste  bestätigen. In der Anzeige erscheint die aktuelle (letzte) Einstellung.	bl on
bl off = Hintergrundbeleuchtung aus bl on = Hintergrundbeleuchtung an	
Mit Taste  die gewünschte Einstellung wählen.	
Mit Taste  bestätigen.	FnC 01
Drücken Sie die Tasten     , um die Einstellungsebene zu verlassen.	00 ESC
Die Waage wechselt in den Wägebetrieb.	0,000 kg

















6.2 Automatisches Ausschalten

Diese Funktion schaltet die Waage bei Nichtbenutzung oder einer Last kleiner als 10 d nach der eingestellten Zeit ab.

Eine unnötige Entladung des Akkus wird dadurch reduziert.

Standard-
einstellung

Automatische Abschaltung erfolgt nach 5 Minuten Nichtbenutzung.

Tätigkeit	Anzeige
Waage mit Taste  einschalten.	0,000 kg
Drücken Sie gleichzeitig die Tasten  und  , um in Einstellmodus Grundeinstellungen zu wechseln.	01 FnC
Mit Taste  bestätigen. In der Anzeige erscheint folgender Menüeintrag. Die 1. Ziffer <u>00</u> blinkt und kann geändert werden.	FnC 00
 = Zahl erhöhen  = Zahl verringern  = Cursor nach rechts  = Cursor nach links	
Wählen Sie die Funktion <u>02</u> und drücken die Taste  .	FnC 02
Mit Taste  bestätigen. In der Anzeige erscheint die aktuelle (letzte) Einstellung.	R0FF5
R0FF0 = keine automatische Abschaltung R0FF1 = automatische Abschaltung nach 1 Minute bis R0FF9 = automatische Abschaltung nach 9 Minuten	
Mit Taste  wählen Sie die gewünschte Einstellung.	
Mit Taste  bestätigen.	FnC 02
Drücken Sie die Tasten     , um die Einstellungsebene zu verlassen.	00 ESC
Die Waage wechselt in den Wägebetrieb.	0,000 kg

Mit der Justage wird der Vorgang bezeichnet, mit dem eine Waage mit Gewichten genau eingestellt wird. Die Anzeige sollte exakt den Gewichtswert der Last auf der Wägeplattform anzeigen.

Eine Justage der Waage ist notwendig, wenn sich der Aufstellungsort der Waage gravierend geändert hat und damit ein anderer g-Wert zu berücksichtigen ist.

Hinweis

- Zählergebnisse, die mit der Zählfunktion ermittelt wurden, sind auch ohne eine Justage am Standort der Waage genau. Durch die vergleichende Messung wirkt sich eine Abweichung der Erdbeschleunigung (g-Wert) nicht aus.

7.1 Vorbereitung

- Waage nach eingebauter Libelle ausrichten.
- Waage einschalten und die Justage erst nach einer Betriebszeit von 20 Minuten vornehmen.
- Waage ausschalten, umdrehen und den Akkufach öffnen. Akku herausnehmen, die Kabel aber nicht abziehen.
- Justageschalter nach links auf Position "AdJust" stellen.
- Akku wieder reinlegen, Akkufach schließen und Justage durchführen.

Waagen Unterseite

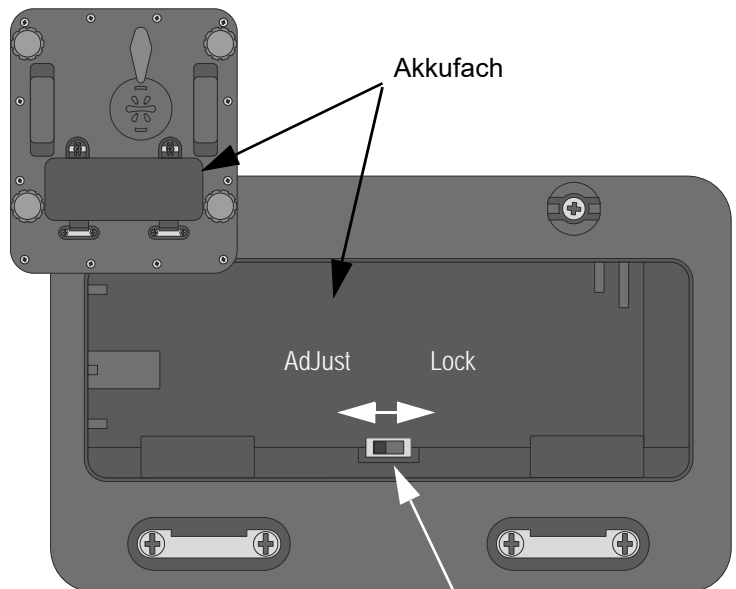

7.2 Justage

Der Wägebereich und die Teilung sind definiert und auf dem Typenschild angegeben.

Tätigkeit	Anzeige
Justageschalter auf Adjust stellen, siehe Kapitel 7.1 "Vorbereitung" , S. 17 Waage mit Taste einschalten.	01 CSP
Drücken Sie die Taste , um den Justagemodus zu wählen.	02 CAL
Mit Taste bestätigen.	CAL 00
Drücken Sie die Taste und .	CAL 01

Tätigkeit	Anzeige
<p>Mit Taste bestätigen. In der Anzeige erscheint das Justagegewicht (der maximale Wägebereich), das geändert werden kann. <i>Das Justagegewicht soll zwischen 90-100% vom Max. liegen.</i></p> <p>Die rechte Ziffer blinkt; das Justagegewicht kann geändert werden.</p> <p> = Zahl erhöhen = Zahl verringern</p> <p> = Cursor nach rechts = Cursor nach links</p>	15,000 kg
<p>Stellen Sie sicher, dass die rechte Ziffer blinkt und die Wägeplattform leer ist und drücken dann die Taste .</p> <p>Der Nullpunkt wird ermittelt.</p>	Center 14,000 kg
<p>Nach Erreichen der Ruhelage, wird das Justagegewicht angezeigt. Das eingestellte Justagegewicht blinkt.</p>	14,000 kg
<p>Belasten Sie die Waage mit dem angezeigten Justagegewicht und bestätigen es mit der Taste .</p> <p>Das Justagegewicht wird ermittelt. Nach Erreichen der Ruhelage, ertönt 3x ein Signalton.</p>	14,000 kg
<p>Entlasten Sie die Waage und schalten Sie mit Taste aus.</p>	0,000 kg
<p>Justageschalter nach rechts in die Position "Lock" stellen, siehe Kapitel 7.1 "Vorbereitung", S. 17.</p>	

7.3 Fehlermeldungen

Bevor Sie Ihren Kundendienst in Anspruch nehmen, prüfen Sie folgende Meldungen

Anzeige	Beschreibung	Ursache / Behebung
Einschalten nicht möglich. Keine Anzeige	Akku falsch angeschlossen Steckernetzgerät defekt	Akku mit der richtigen Polarität anschließen. Siehe Kapitel 3.3 "Wechseln des Akkus", S. 9 Verbindung zwischen Steckernetzgerät und Buchse an der Waage und zwischen Steckernetzgerät und der Steckdose prüfen.
E1	Der Gewichtswert ist beim Einschalten der Waage höher als der Nullbereich	Waage entlasten
E2	Der Gewichtswert ist beim Einschalten der Anzeige niedriger als der Nullbereich	Kontaktieren Sie den Support.
E4	Interner Wert liegt unter Null. Ein negativer Wert in der Anzeige kann nicht mehr auf 0 kg gestellt werden.	Vermutlich ist die Wägezellen verbogen. Kontaktieren Sie den Support
oL	Überlast (Das Gewicht des Objekts beträgt mehr als 9 Teilungen der maximalen Tragkraft)	Waage entlasten



EU-KONFORMITÄTSEKTLÄRUNG

EU-Declaration of conformity
 EU-Déclaration de conformité
 EU-Deklaracja zgodności
 EU-Declarație de conformitate

RHEWA

Waagen

Typ: Type: Type: Typ: Tip:	310B	
Hersteller: Manufacturer: Fabricant: Producător: Producător:	RHEWA-WAAGENFABRIK August Freudewald GmbH & Co.KG Feldstraße 17 D-40822 Mettmann	
Die alleinige Verantwortung für die Ausstellung dieser Konformitätserklärung trägt der Hersteller. <i>This declaration of conformity is issued under the sole responsibility of the manufacturer.</i> <i>La présente déclaration de conformité est établie sous la seule responsabilité du fabricant.</i> <i>Niniejsza deklaracja zgodności wydana zostaje na wyłączną odpowiedzialność producenta.</i> <i>Prezenta declarație de conformitate este emisă pe răspunderea exclusivă a producătorului.</i>		
Die nichtselbsttätige Waage der Genauigkeitsklasse III entspricht dem in der Bescheinigung über die Bauartzulassung beschriebenen Baumuster, sowie den Anforderungen der EG-Richtlinien (in den jeweils geltenden Fassungen): <i>The non-automatic weighing instrument with accuracy class III corresponds to the production model described in the type-approval certificate and to the requirements of the Council Directives (as amended):</i> <i>L'instrument de pesage à fonctionnement non automatique de la classe d'exactitude III correspond au modèle décrit dans le certificat d'approbation de type, aux exigences de la directives (dans leurs versions valide):</i> <i>Waga nieautomatyczna o klasie dokładności III odpowiada wzorcowi opisanemu w poświadczeniu dopuszczenia rodzaju budowy, jak również wytycznym normom EG (w każdym obowiązującym wydaniu):</i> <i>Aparat de cântărit cu funcționare neautomată de clasă de precizie III corespunde modelului de producție descris în certificatul de aprobare de tip și cerințelor Directivelor Consiliului (cum a fost modificată):</i>		
<p> 2014/31/EU 26.02.2014 / ABI, L 096 / 107, 29. März 2014 2014/30/EU 26.02.2014 / ABI, L 096 / 79, 29. März 2014 2014/35/EU 26.02.2014 / ABI, L 096 / 357, 29. März 2014 2011/65/EU 08.06.2011 / ABI, L 174 / 88, 1. Juli 2011 </p>		
Angewandte Normen: Applied standards: Normes appliquées: Zastosowane normy: Standarde aplicate:	OIML R76-1: 2006 EN 45501: 2015 EN 61010-1:2010	EN 61326-1 :2013 EN 61000-3-2 :2014 EN 61000-3-3 :2013
Bauartzulassung für EG: Type-approval for EC: D'approbation pour CE: Dopuszczenie typu dla UE: Aprobare tip pentru CE:	NMi (NB: 0122) Zertifikat: T12577	

RHEWA-WAAGENFABRIK

August Freudewald GmbH & Co. KG

Datum: 20.06.2023

Date:

Date:

Data:

Data:

Unterschrift:

Signatur:

Signature:

Podpis:

Semnătura:

(Peter Freudewald)

RHEWA

Waagen

RHEWA-WAAGENFABRIK

August Freudewald GmbH & Co. KG

Feldstraße 17

40822 Mettmann, Germany

Telefon +49 (0) 2104 / 1402-0

Telefax +49 (0) 2104 / 1402-88

info@rhewa.com